

Snom D765 IP Phone 使用方法

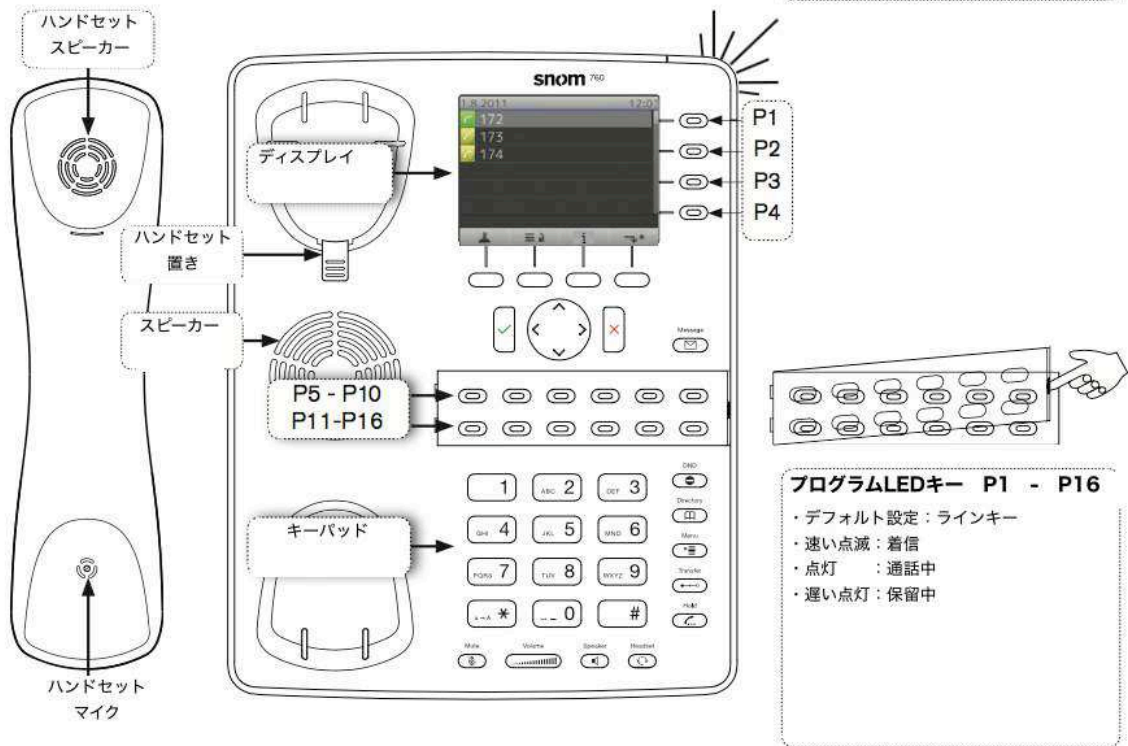



◆ ナビゲーションキー

- アクションや入力を保存したり、確認する
- スピーカーフォンやヘッドセットモードで通話を受ける
- ディスプレイから電話をかける(リダイヤル)
- アクションや入力をキャンセルしたり、1つ前の画面に戻る
- スピーカーフォンやヘッドセット、ハンドセットモードで通話を終了する
- 不在着信の LED を消す

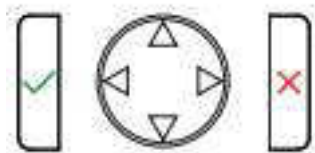

- ✓ : アクションや入力を決定する
- X : アクションや入力をキャンセルする

◆ オーディオコントロールキー

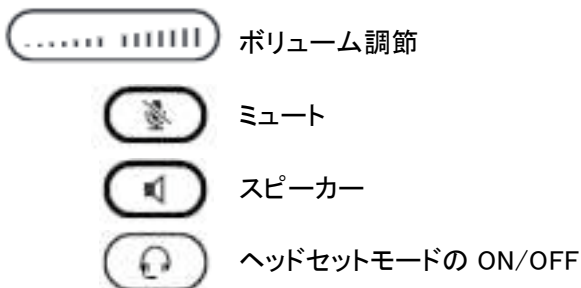

◆ その他ファンクションキー



電話機の接続

1. カールコードを接続します。
受話器のカールコードの端が長い方を電話機の後ろに差し込んでください。

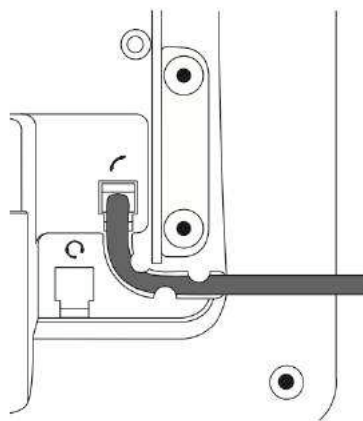

2. 電話機のスタンドをはめ込みます。スタンドは、 46° 、 28° の2種類の角度で利用できます。好きな方を電話機に合わせ、下記のようにはめ込んでください。

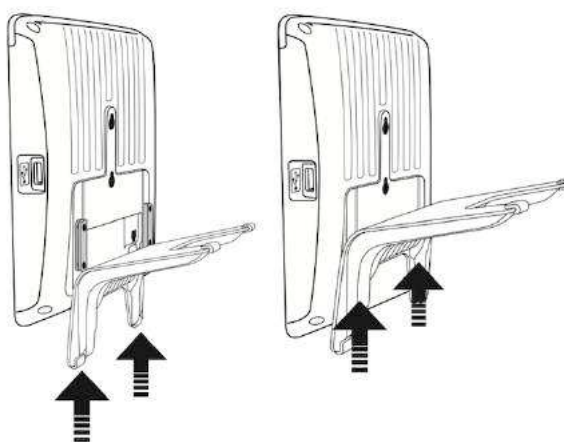

3. カールコードのもう一方をハンドセットに差し込みます。

4. 次に LAN ケーブルを接続します。
NET と表示されているポートに LAN ケーブルを差し込んでください。
アダプターを利用する際は、最後にアダプターを差し込んでください。

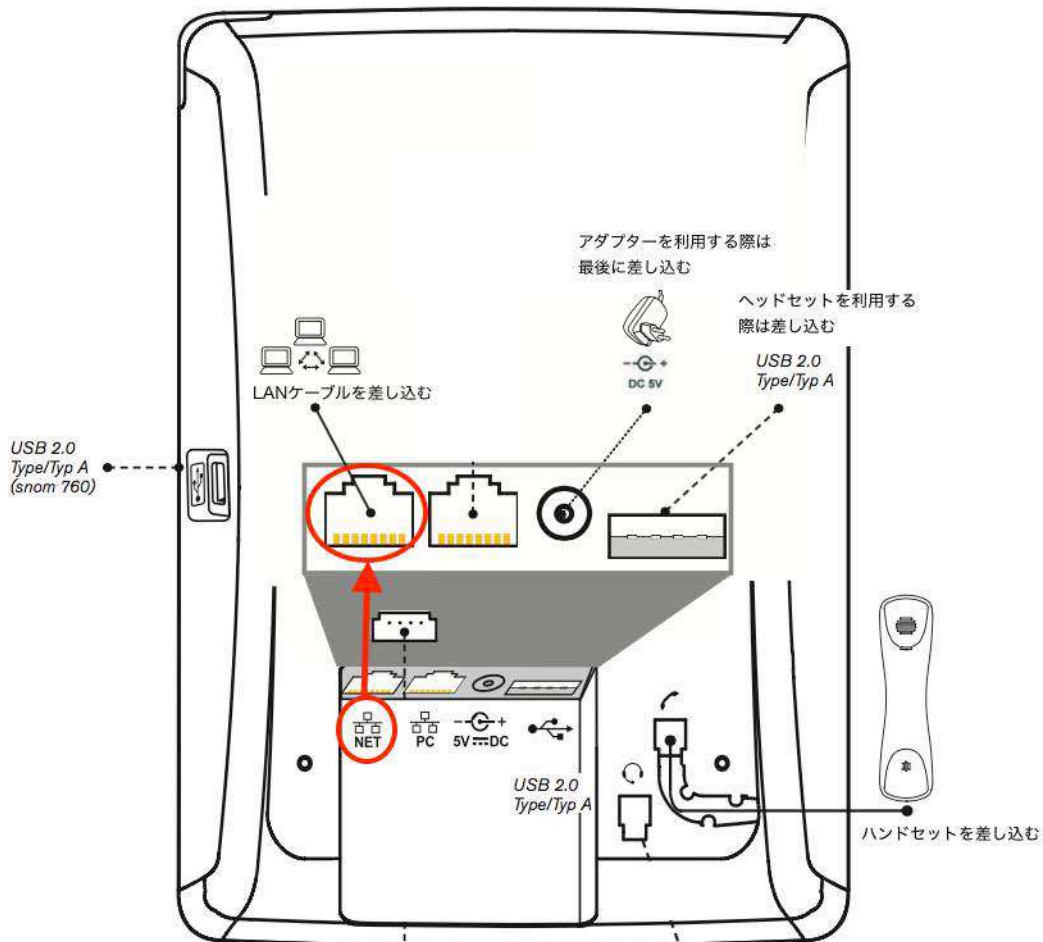

設定の変更



を押し、設定画面を開きます。ここから電話機の設定を変更をすることができます。

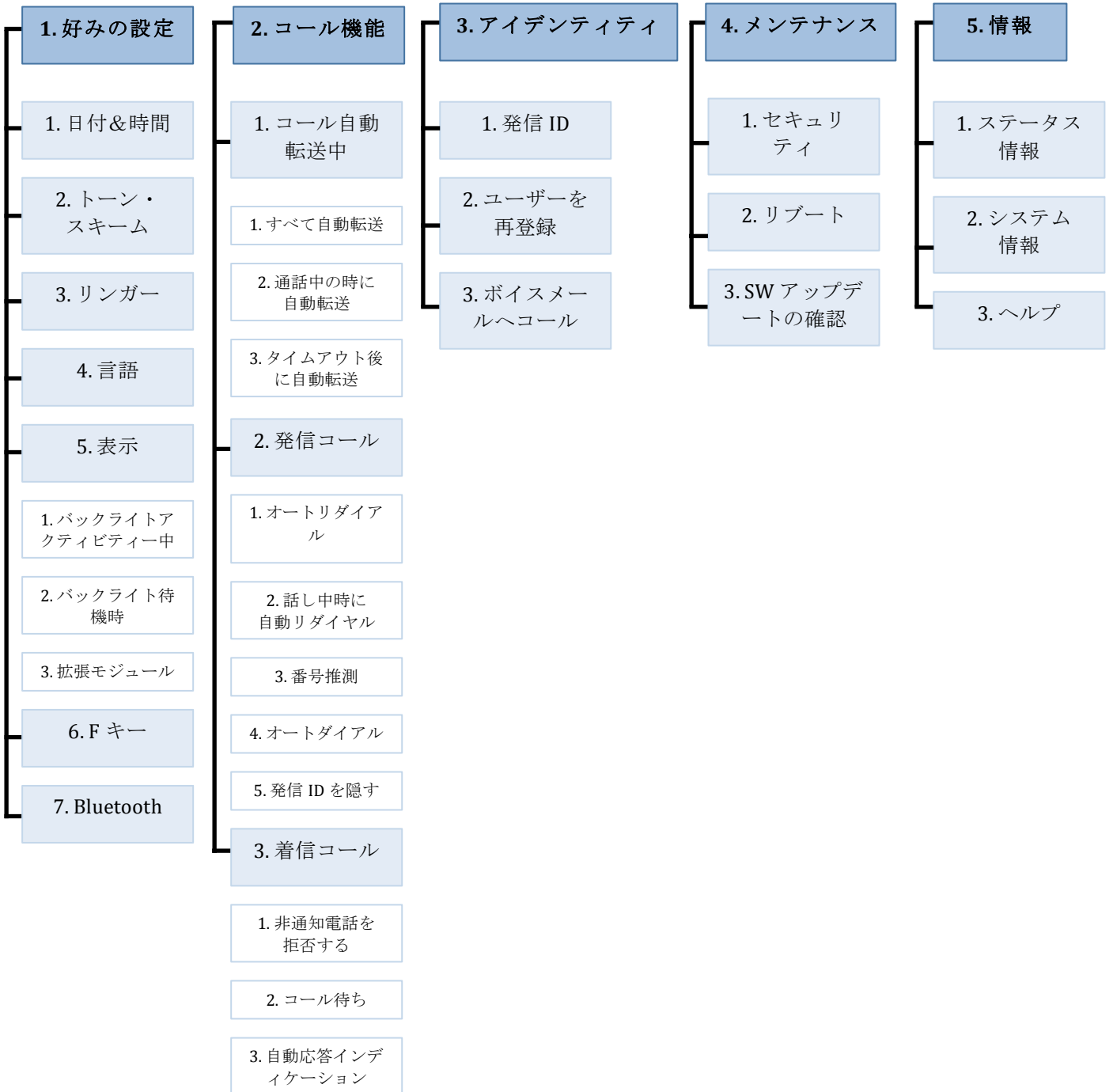

◆ 着信音の変更

設定 > 1. 好みの設定 > 3. リンガー
お好きな着信音を選択して✓を押してください。

◆ 言語を変更する

1. 設定 > Preferences > Language の順で変更してください。

◆ バックライトの明るさを変更する

設定 > 1. 好みの設定 > 5. 表示 の順で変更してください。

基本操作

◆ 通話

- ハンドセット

ハンドセットを取り、電話番号を入力し、✓を押す。または、電話番号を入力し、ハンドセットを取る。

- ヘッドセット

電話番号を入力し、✓ または  を押す。

- スピーカーフォン



電話番号を入力し、スピーカーキーを押す。

※ 電話番号は必ず市外局番から入力してください。

◆ リダイヤル

1. ✓ を押し、最後にダイヤルした番号を表示
2. ▲/▼ で番号を選択し、✓ を押す。

◆ 保留

1. 保留をするときは、通話中に  を押してください。
2. 通話に戻るときは、もう一度  を押すか、保留にしている通話のラインキーを押してください。

◆ 転送

<応答後転送>

1. 保留 () を押します。
2. 転送相手の番号を入力し ✓ を押します。
3. 転送相手が電話に出たら、受話器を置いて転送完了です。

※転送相手が電話に出ない、または電話に出たが転送をキャンセルし、元の通話に戻す場合

1. x を押して保留状態に戻します。
2. ✓ を押すと、元の通話に戻ります。

<ブラインド転送>

1. 通話中に  を押します。
2. 転送相手の番号を入力します。
3. ✓ を押します。これで転送完了です。

◆ 電話会議 (最大3人まで)

1. 電話会議をするときは、通話中に保留を押します。すると現在の通話が保留になります。
2. 参加させたい相手の番号を入力するか、通話を保留している他の電話があればラインキーを押します。
3. 参加相手につながったら、 を押します。これで全員がつながった状態となります。



◆ 留守番電話

1.  が赤く光っている時は新しいメッセージが入っています。そのボタンを押すと留守番電話を聞くことができます。

◆ 着信履歴

画面下に表示されている  を押すと、着信履歴を確認することができます。

◆ 電話帳の検索

1.  ボタンを押します。
2. 検索したい人の名前入力し  を押します。



3. 発信したい宛先を選択し、 を押すと発信されます。



◆ 着信しない (DND) 状態にする

1.  DNDボタンを押してください。解除の際はもう一度押してください。

DND中は、下記のディスプレイ表示となります。



DND状態の電話機に対して、発信者は、下記の状態となります。

グループで電話番号を利用している場合、DND状態の電話機以外が着信します。

直通番号を割り振っている電話機の場合は、DND状態時、留守番電話に転送となります。

◆ 不在着信時のランプ点灯を消す

不在着信がある際は、右上の赤いライトが光ります。
個人宛に着信した不在着信は「×」を押すだけで、ライトは消えます。
グループ着信の場合の点灯は、下記の手順で消してください。

赤いライトを消す際は、「i」を押します。



ステータス情報内、ゴミ箱ボタンを押すと、ステータス情報が消え、赤いライトも消えます。

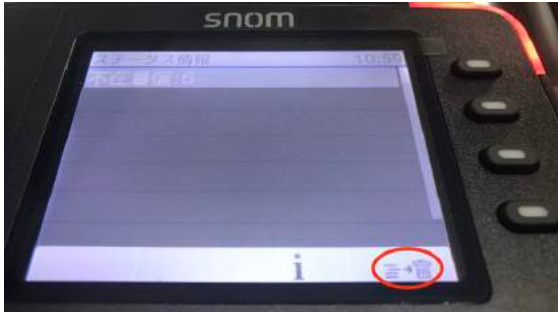

困った時は・・・

電話機に突然不具合が発生した際は、まず LAN ケーブルを抜き差しして再度立ち上げてください。
それでも改善されない場合は、カスタマーサポートへお問い合わせください。

<お問い合わせ>

アイネオ株式会社 iPBX Hosting カスタマーサポート

support@ipbxhosting.com

営業時間 9:30~18:00 (土日祝除く)