

Snom D305 / D315 IP Phone 使用方法

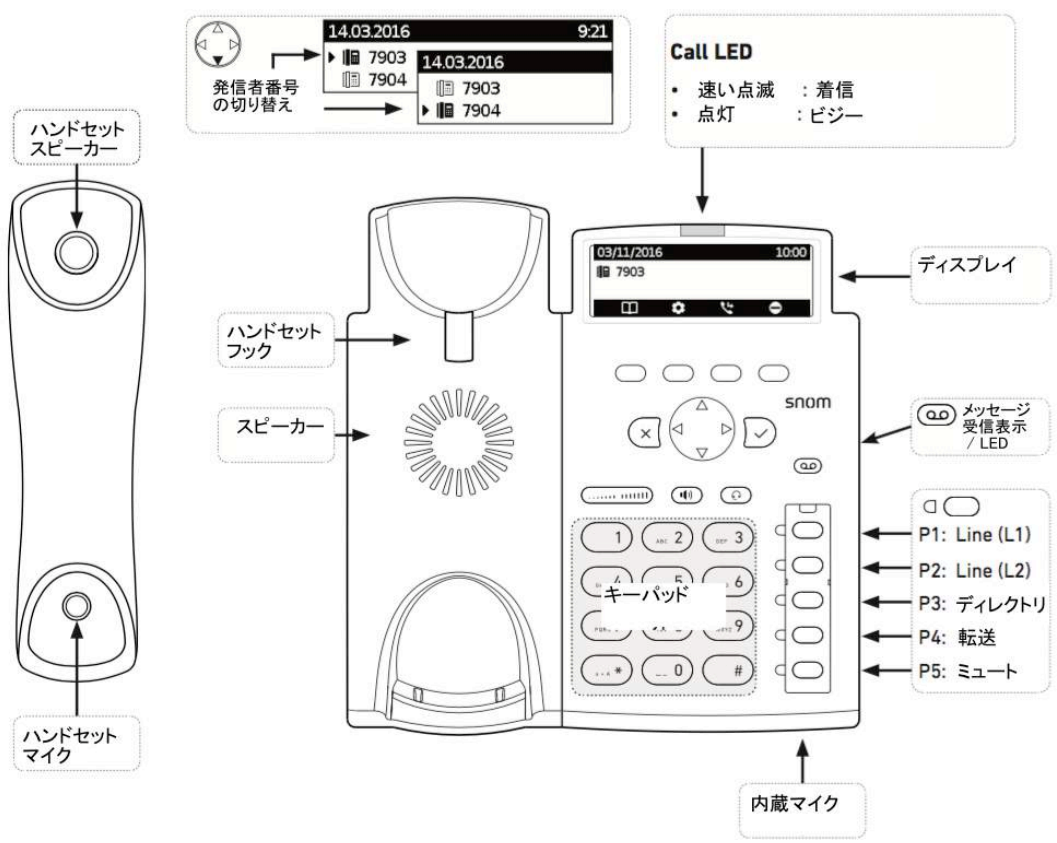

機能





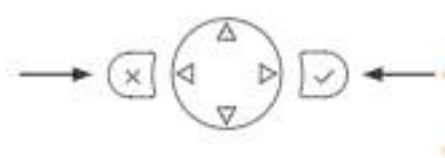

◆ ナビゲーションキー

- アクションや入力をキャンセルしたり、1つ前の画面に戻る
- スピーカーフォンやヘッドセット、ハンドセットモードで通話を終了する



- アクションや入力を保存したり、確認する
- スピーカーフォンやヘッドセットモードで通話を受ける
- ディスプレイから電話をかける(リダイヤル)

◆コントロールキー

-  ボリューム調節
-  スピーカー
-  ヘッドセット
-  ボイスメッセージ

◆ミュート

通話中に「P5:ミュート」を押すと、通話はミュート状態となる

電話機の接続

1. カールコードを接続します。
受話器のカールコードの端が長い方を電話機の後ろに差し込んでください。
2. 次に LAN ケーブルを接続します。
NET と表示されているポートに LAN ケーブルを差し込んでください。
アダプターを利用する際は、最後にアダプターを差し込んでください。

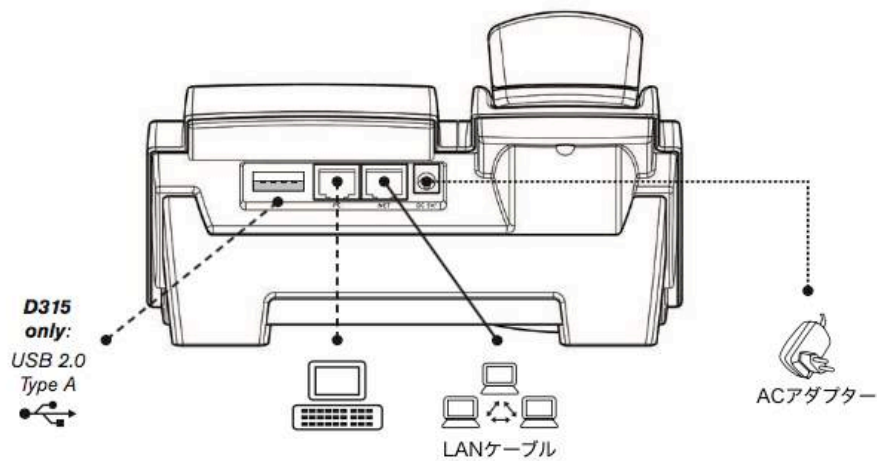
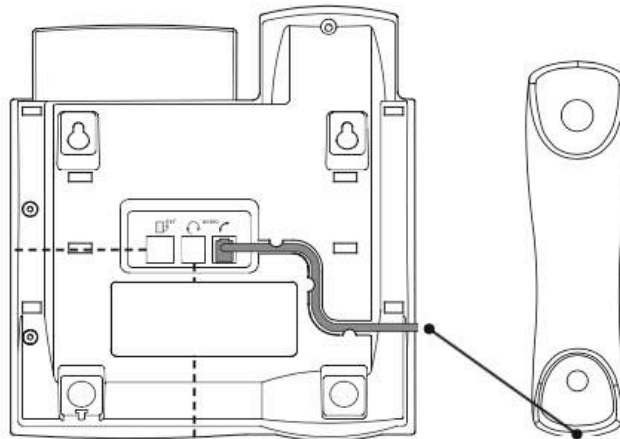

設定の変更



を押し、設定画面を開きます。ここから電話機の設定を変更をすることができます。

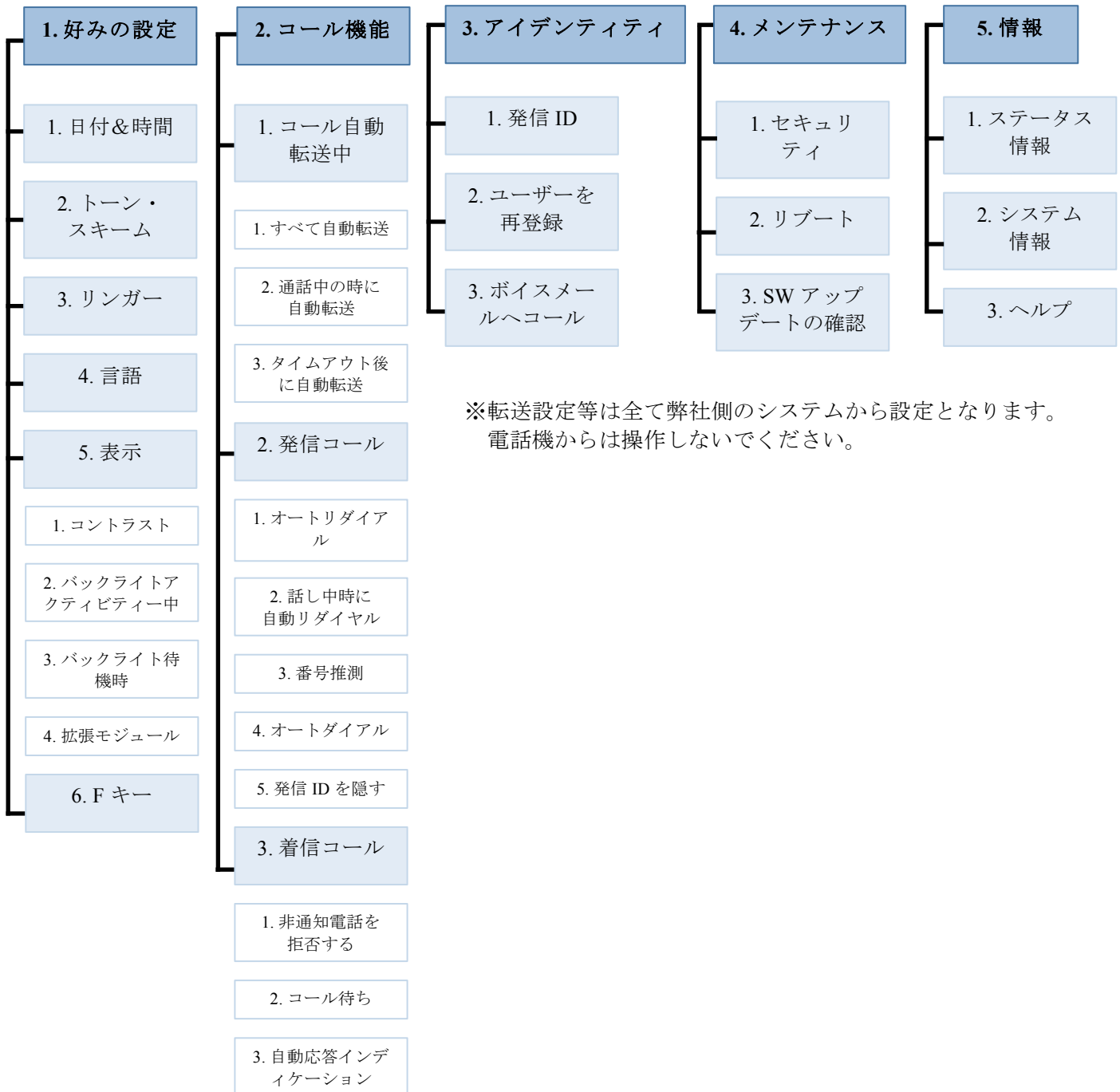

※転送設定等は全て弊社側のシステムから設定となります。
電話機からは操作しないでください。

◆ 着信音の変更

設定 > 1. 好みの設定 > 3. リンガー
お好きな着信音を選択して✓を押してください。

◆ 言語を変更する

1. 設定 > Preferences > Language の順で変更してください。

◆ バックライトの明るさを変更する

設定 > 1. 好みの設定 > 5. 表示 の順で変更してください。

◆ 通話

- ハンドセット

ハンドセットを取り、電話番号を入力し、✓を押す。または、電話番号を入力し、ハンドセットを取る。

- ヘッドセット

電話番号を入力し、✓ または  を押す。

- スピーカーフォン



電話番号を入力し、スピーカーキーを押す。

◆ リダイヤル

1. ✓ を押し、最後にダイヤルした番号を表示
2. ▲/▼ で番号を選択し、✓ を押す。

◆ 保留



1. 保留をするときは、通話中に画面の  表示の下のボタンを押してください。
2. 通話に戻るときは、もう一度  を押すか、保留にしている通話のラインキーを押してください。

◆ 転送



<応答後転送>

1. 保留を押します。
2. 転送相手の番号を入力し、✓を押します。
3. 転送相手が電話に出たら、受話器を置いて転送完了です。

※転送相手が電話に出ない、または電話に出たが転送をキャンセルし、元の通話に戻す場合

1. x を押して保留状態に戻します。
2.  をもう一度押すと、元の通話に戻ります。

<ブラインド転送>

1. 通話中に右下のボタン [Transfer] を押します。
2. 転送相手の番号を入力するか、 から選択してください。
3. ✓を押すと通話は転送され、転送元の通話は終了します。

◆ 電話会議（最大 3 人まで）

1. 電話会議をするときは、通話中に保留を押します。すると現在の通話が保留になります。
2. 参加させたい相手の番号を入力し、通話を保留にします。
3.  を押します。これで全員がつながった状態となります。

◆ 留守番電話

1.  が赤く光っている時は新しいメッセージが入っています。そのボタンを押すと留守番電話を聞くことができます。

◆ 不在着信

1. 画面上部の LED が赤く光っている時は不在着信があります。✓を押して LED を消すか、ナビゲーションキーの ▶ を押して着信履歴を確認すると、LED は消えます。

◆ 電話帳の検索

1. 「Directory」のボタンを押します。



2. 検索したい名前を入力します。

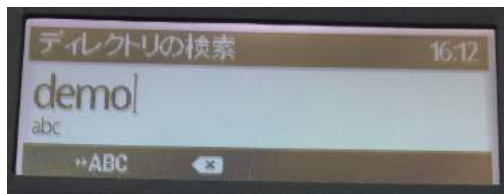

3. 検索結果が出てくるので発信したいユーザーにカーソルを合わせてから、チェックボタンを押下すると発信ができます。



◆ 着信しない (DND) 状態にする

1. 一番右のボタンを押すと DND 状態にすることができます。



※不在着信がある場合下記の画面になり、DND のボタンが表示されないので、その場合は印のボタンから不在着信を確認すると DND ボタンが表示されます。



困った時は・・・

電話機に突然不具合が発生した際は、まず LAN ケーブルを抜き差しして再度立ち上げてください。それでも改善されない場合は、カスタマーサポートへお問い合わせください。

<お問い合わせ>

アイネオ株式会社 iPBX Hosting カスタマーサポート

support@ipbxhosting.com

営業時間 9 : 30 ~ 18 : 00 (土日祝除く)